

MEBLE METALOWE



nowa jakość w miejscu pracy



Lobby-meble

meble biurowe i metalowe

ul. POD FORTEM 2F , 31-302 KRAKÓW

tel: 12 414-06-90 , 414-36-49 fax: 12 411-02-12

kom: 510-199-208 , 510-117-573 , 509-199-431

@: BIURO@L-MEBLE.pl , www.L-MEBLE.pl

- doświadczenie:
„o stali wiemy wszystko”

MEBLE METALOWE

SPIS TREŚCI

| | |
|-----------------------------|-----|
| Meble biurowe | 28 |
| Meble socjalne | 80 |
| Meble medyczne | 142 |
| Meble warsztatowe | 162 |
| Systemy regałów przesuwnych | 186 |

MEBLE BIUROWE

*Meble,
które nie zawiodą*



MEBLE BIUROWE

SPIS TREŚCI

| | |
|--|----|
| Szafy z drzwiami skrzydłowymi | 32 |
| Szafy z drzwiami chowanymi | 38 |
| Szafy z drzwiami żaluzjowymi | 40 |
| Szafy z drzwiami przesuwными | 44 |
| Regały zamknięte | 46 |
| Wyposażenie dodatkowe | 48 |
| Szafy aktowo-kartotekowe SKB | 52 |
| Szafy aktowe wzmocnione SAM W | 54 |
| Szafki kartotekowe o podwyższonej odporności ogniowej SZK 301 OG | 54 |
| Szafki kartotekowe SZK | 56 |
| Szafki na cd-romy SCD | 62 |
| Szafy do przechowywania rysunków SRM | 64 |
| Szafy do przechowywania i sortowania dokumentów SBMK | 66 |
| Szafki katalogowe SKT | 68 |
| Regały biblioteczne RMB | 70 |
| Stoły biurowe | 72 |
| Łączniki stolów | 74 |
| Kontenerki podbiurkowe | 76 |
| Błaty do stolów | 78 |

Metalowe meble biurowe umożliwiają nowoczesne, funkcjonalne i praktyczne wyposażenie miejsca pracy. Metal w optymalnym stopniu spełnia wymogi w zakresie wzornictwa, jakości, funkcjonalności i trwałości. Komfort, funkcjonalność, ergonomia – to cechy, za które klienci cenią metalowe meble biurowe.

W przypadku indywidualnych potrzeb jesteśmy w stanie zaproponować dogodne rozwiązania, dostosowane do Państwa oczekiwań.

W ofercie naszych mebli biurowych znajdują się:

- szafy aktowe z drzwiami skrzydłowymi, żaluzjowymi, chowanymi, przesuwными,
- wzmocnione szafy aktowe,
- szafki kartotekowe,
- szafki do przechowywania map,
- regały biblioteczne,
- biurka,
- stoły.

Występują również wersje szaf ubraniowo-aktowe, ze schowkiem, regały zamknięte.

Szafa ubraniowo-aktowa – Sbm 206, Sbm 215 - wyposażona jest w przedział ubraniowy z drążkiem i haczykami na ubrania oraz w cztery półki na dokumenty: 1 półka długa z wieszakiem wysuwным oraz 3 półki krótkie przestawna co 25 mm ± 3 pozycje od środkowego położenia, mocowane do przegrody usytuowanej na środku szafy.

Szafa ze schowkiem – Sbm 204, 213 – schowek dwudrzwiowy z przegrodą, zgrzewany, zamykany zamkiem cylindrycznym ryglem jednopunktowym oraz 3 półki przestawna co 25 mm ± 3 pozycje od środkowego położenia.



Formaty zawieszek



Możliwość montażu

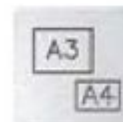

Formaty



Na kółkach



Szuflada na prowadnicach kulkowych o pełnym wysuwie



Półki przystosowane do teczek zawieszkowych



Możliwość piętrowania



Obciążenie półki 40 kg



Antyprzechył



Obciążenie półki 80 kg



Segregator



Obciążenie półki 60 kg



Centralny zamek



Niepalne



CD-ROM



Obciążenie szuflad 50 kg



Regulowana wysokość stopek



Obciążenie szuflad 40 kg



Możliwość wieszania odzieży



Obciążenie szuflad 30 kg



Do samodzielnego montażu



Możliwość wyjęcia szuflad



Przestawne półki



Elementy do poziomowania



Przestawne półki skokowo

MEBLE BIUROWE

SZAFY Z DRZWIAMI SKRZYDŁOWYMI



uchwyt drzwiowy z zamkiem
blokującym w 2 punktach



przestawne półki



max. obciążenie półki
– 60 kg (opcja 80 kg)



dostępna wersja
ubraniowo-aktowa



dostępna wersja
ze schowkiem



dostępne nadstawki do szaf

Szafy aktowe z drzwiami skrzydłowymi to najpopularniejsze i najczęściej kupowane szafy biurowe. Dodatkowo ich konkurencyjność cenowa powoduje, że znajdują się na naszej topliście produktów na czołowej pozycji.

Szafy biurowe znajdują wszechstronne zastosowanie dzięki zróżnicowanym możliwościom wyposażenia ich wnętrza: półki przestawne co 25 mm (regulacja skokowa), półki wysuwne, szuflady pełne, szuflady ramowe.

W standardzie szafy wyposażone są w półki przestawne co 25 mm (regulacja skokowa):

- szafy niskie – Sbm 101, 102, 103, 107 - 2 półki przestawne co 25 mm ± 4 pozycje od środkowego położenia,
- szafy wysokie – Sbm 201, 202, 203, 212 – 4 półki przestawne co 25 mm ± 3 pozycje od środkowego położenia.

Maksymalne obciążenie półki standardowej – 60 kg.
Maksymalne obciążenie półki opcjonalnej – 80 kg.

STANDARDOWE WYPOSAŻENIE:

- uchwyt drzwiowy z zamkiem blokującym w 2 punktach (góra i dół drzwi),
- przestawne półki,
- max. obciążenie półki – 60 kg (opcja 80 kg),
- dostępna wersja ubraniowo-aktowa,
- dostępna wersja ze schowkiem,
- dostępne nadstawki do szaf.



MEBLE BIUROWE

SZAFY Z DRZWIAMI SKRZYDŁOWYMI

Drzwi szaf posiadają schowane zawiasy. Uchwyt drzwiowy z zamkiem zabezpieczającym. Ryglowanie szaf w 2 punktach (góra i dół drzwi).

ZALETY SZAF:

- bogate wyposażenie w standardzie,
- 13 kolorów bez dopłat,
- różne wymiary i elementy wyposażenia,
- przestawne półki,
- różne wersje szaf,
- różne wersje cenowe.



ZALETY SZAF



bogate wyposażenie
w standardzie



13 kolorów
bez dopłaty



różne wymiary
i elementy wyposażenia



przestawne półki



różne wersje szaf



różne wersje cenowe



MEBLE BIUROWE

SZAFY Z DRZWIAMI SKRZYDŁOWYMI

W ofercie szeroki program nadstawek. Szerokości nadstawek dostosowane są do szerokości szaf. Dostępne nadstawki:

- o wys. 465 mm – na 2 niskie rzędy dokumentów,
- o wys. 810 mm – na 2 rzędy segregatorów.

Nadstawki posiadają 1 półkę przestawną co 25 mm ± 3 pozycje od środkowego położenia.

| | | | | |
|-----------------|--------------------------------|--------------------------------|--------------------------------|--------------------------------|
| | | | | |
| Oznaczenie | SBM 101 M SBM 102 M | SBM 103 M SBM 107 M | SBM 201 M SBM 202 M | SBM 203 M SBM 212 M |
| Kod | SBM 01022203 SBM 02022303 | SBM 03022303 SBM 04022303 | SBM 01032204 SBM 02032304 | SBM 03032304 SBM 04032304 |
| Wysokość (mm) | 1040 | | 1990 | |
| Szerokość (mm) | 600 800 | 1000 1200 | 600 800 | 1000 1200 |
| Głębokość (mm) | 435 | | 435 | |
| Pojemność szafy | 2 rz. segregatorów | | 5 rz. segregatorów | |
| Ilość półek | 2 | | 4 | |

| | | |
|-----------------|--------------------------------|----------------------------------|
| | | |
| Oznaczenie | SBM 204 M SBM 213 M | SBM 206 M SBM 215 M |
| Kod | SBM 03032305 SBM 04032305 | SBM 03032306 SBM 04032306 |
| Wysokość (mm) | 1990 | |
| Szerokość (mm) | 1000 1200 | 1000 1200 |
| Głębokość (mm) | 435 | |
| Pojemność szafy | 4 rz. segregatorów + schowek | 1 rz. segregatorów + 4 w połowie |
| Ilość półek | 3 | 4 półki + przedział na ubrania |

Szafy posiadają możliwość zastosowania (za dopłatą) stopek poziomujących mocowanych do wieńca dolnego, regulowanych z wnętrza szafy.

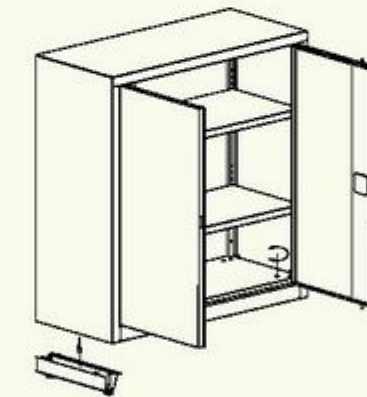

| | | | | |
|-----------------|--------------------------------|--------------------------------|--------------------------------|--------------------------------|
| | | | | |
| Oznaczenie | SBM 401 M SBM 402 M | SBM 403 M SBM 405 M | SBM 801 M SBM 802 M | SBM 803 M SBM 804 M |
| Kod | SBM 01012202 SBM 02012302 | SBM 03012302 SBM 04012302 | SBM 01122202 SBM 02122302 | SBM 03122302 SBM 04122302 |
| Wysokość (mm) | 465 | | 810 | |
| Szerokość (mm) | 600 800 | 1000 1200 | 600 800 | 1000 1200 |
| Głębokość (mm) | 435 | | 435 | |
| Pojemność szafy | 2 niskie rzędy | | 2 rz. segregatorów | |
| Ilość półek | 1 | | 1 | |

MEBLE BIUROWE

SZAFY Z DRZWIAMI CHOWANYMI

Szafa biurowa, dzięki chowanym drzwiom pozwala na znaczne zmniejszenie przestrzeni potrzebnej do otwarcia szafy.

Drzwi wsuwane w boki szafy.
Uchwyty drzwiowe z zamkiem zabezpieczającym z blokadą w dwóch punktach (górze i dole szafy).

WYPOSAŻENIE STANDARDOWE:

Sbm 210 - 4 półki przestawne co 25 mm ± 3 pozycje od środkowego położenia,

Sbm 211 - schowek dwudrzwiowy z przegrodą, zgrzewany, zamykany zamkiem cylindrycznym rygłem jednopunktowym oraz 3 półki przestawne co 25 mm ± 3 pozycje od środkowego położenia.

WYPOSAŻENIE DODATKOWE:

Półki wysuwne, szuflady pełne, szuflady ramowe.

Maksymalne obciążenie półki, półki wysuwnej, szuflady pełnej oraz szuflady ramowej w szafach z drzwiami chowanymi wynosi 40 kg.

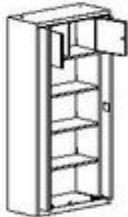

PARAMETRY TECHNICZNE

| |  |  |
|-----------------|---|---|
| Oznaczenie | SBM 210 M | SBM 211 M |
| Kod | SBMC 03032804 | SBMC 03032805 |
| Wysokość (mm) | 1990 | |
| Szerokość (mm) | 1000 | |
| Głębokość (mm) | 435 | |
| Pojemność szafy | 5 rz. segregatorów | 4 rz. segregatorów + schowek |
| Ilość półek | 4 | 3 |



MEBLE BIUROWE

SZAFY Z DRZWIAMI ŻALUZYJOWYMI

Szafy biurowe dzięki zastosowaniu eleganckich, bezgłośnych i lekko pracujących drzwi żaluzyjnych są bardzo popularne w biurach. Ich funkcjonalność i szeroki wybór wyposażenia dodatkowego gwarantują dużą elastyczność w aranżacji wnętrza. Drzwi żaluzyjne wykonane są z listew z tworzywa sztucznego, zamykane zamkiem zatrzaskowym z 2 kluczami. Maksymalne obciążenie półki standardowej – 40 kg.

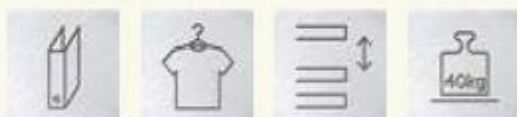
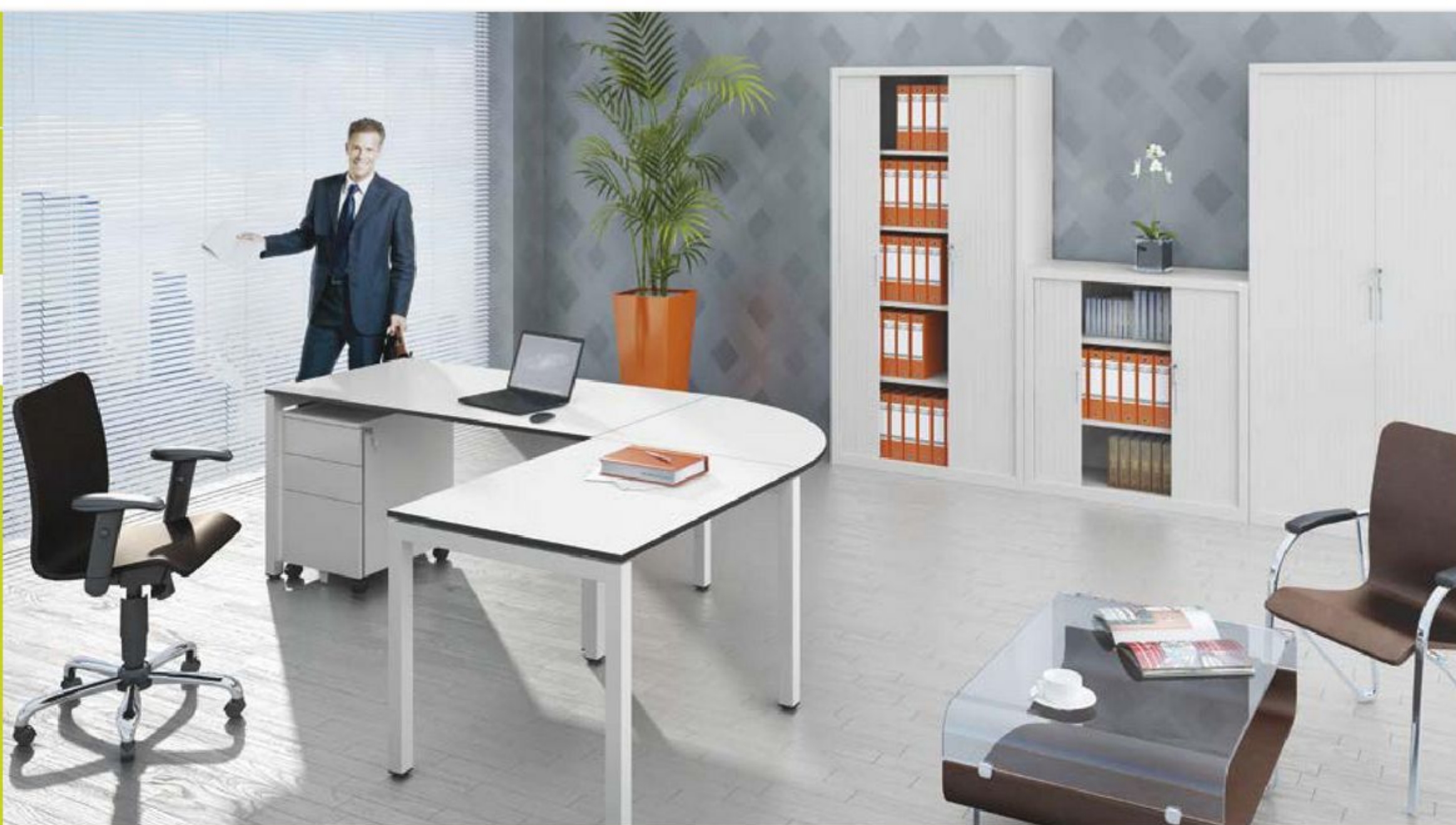

PARAMETRY TECHNICZNE

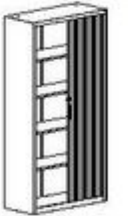
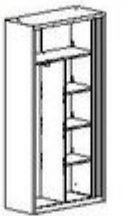
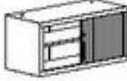
| |  | |  | | | |  | |  | |
|-----------------|---|---------------|---|---------------|----------------------------------|---------------|---|---------------------|---|--|
| Oznaczenie | SBM 105 M | SBM 109 M | SBM 208 M | SBM 217 M | SBM 218 M | SBM 219 M | nadstawka SBM 404 M | nadstawka SBM 406 M | | |
| Kod | SBMZ 03021703 | SBMZ 04021703 | SBMZ 03031704 | SBMZ 04031704 | SBMZ 03031706 | SBMZ 04031706 | SBMZ 03011702 | SBMZ 04011702 | | |
| Wysokość (mm) | 1040 | | 1990 | | | | 465 | | | |
| Szerokość (mm) | 1000 | 1200 | 1000 | 1200 | 1000 | 1200 | 1000 | 1200 | | |
| Głębokość (mm) | 435 | | 435 | | | | | | | |
| Pojemność szafy | 2 rz. segregatorów | | 5 rz. segregatorów | | 1 rz. segregatorów + 4 w połowie | | 2 niskie rzędy | | | |
| Ilość półek | 2 | | 4 | | 4 półki + przedział na ubranie | | 1 | | | |

MEBLE BIUROWE

SZAFY Z DRZWIAMI ŻALUZJOWYMI

Szafa posiada przestawne co 25 mm półki:

- **Sbm 208, 217, 218, 219** – 4 półki przestawna co 25 mm ± 3 pozycje od środkowego położenia,
- **Sbm 105, 109** - 2 półki przestawne co 25 mm ± 4 pozycje od środkowego położenia,
- **Sbm 701** – 2 półki ± 3 pozycje od środkowego położenia,
- **Sbm 404, 406** – 1 półka ± 3 pozycje od środkowego położenia.

Maksymalne obciążenie półki, półki wysuwnej, szuflady pełnej oraz szuflady ramowej w szafach z drzwiami żaluzjowymi wynosi 40 kg.

STANDARDOWE



popielaty



kremowy



czarny

ZA DOPŁATĄ



biały



srebrny



bukowy



MEBLE BIUROWE

SZAFY Z DRZWIAMI PRZESUWNymi

Szafy z drzwiami przesuwными nie zajmują powierzchni biurowej przy otwieraniu, a ich estetyka i niezawodność są szczególnie doceniane przez użytkowników.





Szafy **Sbm 222, 220, 221** - posiadają 4 przestawne co 25 mm półki.

Szafy **Sbm 112, 110, 111** - posiadają 2 przestawne co 25 mm półki.

Drzwi wyposażone w zamek bębnowy i uchwyt drzwiowy.



PARAMETRY TECHNICZNE

| |  | |  | |  | |  | |
|-----------------|---|--------------|---|--------------------|---|---------------|---|--|
| Oznaczenie | SBM 112 | SBM 110 | SBM 111 | SBM 222 | SBM 220 | SBM 221 | | |
| Kod | SBMP 03020803 | SBMP 4020803 | SBMP 05020804 | SBMP 03030804 | SBMP 04030804 | SBMP 05030820 | | |
| Wysokość (mm) | 1040 | | 1040 | | 1990 | | | |
| Szerokość (mm) | 1000 | 1200 | 1400 | 1000 | 1200 | 1400 | | |
| Głębokość (mm) | 435 | | | | 435 | | | |
| Pojemność szafy | 2 rz. segregatorów | | 2 rz. segregatorów | 5 rz. segregatorów | | | | |
| Ilość półek | 2 | | 4 - po 2 szt. z każdej strony wewnętrznej pionowej przegrody | 4 | 8 - po 4 szt. z każdej strony wewnętrznej pionowej przegrody | | | |

MEBLE BIUROWE

REGAŁY ZAMKNIĘTE





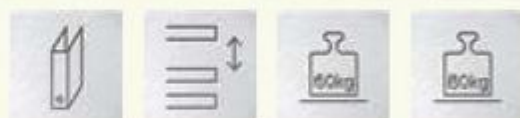

Regały zamknięte są bardzo praktyczne i popularne do biur, kancelarii i gabinetów. Łączą w sobie wytrzymałość metalowych szaf biurowych i pozwalają na łatwy dostęp do przechowywanych dokumentów.

Regały wyposażone w półki:

- regały niskie – RZ 101, 102, 103, 107 - 2 półki przestawne co 25 mm ± 4 pozycje od środkowego położenia,
- regały wysokie – RZ 201, 202, 203, 212 – 4 półki przestawna co 25 mm ± 3 pozycje od środkowego położenia.

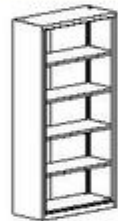

PARAMETRY TECHNICZNE

| |  | |  | |  | |  | | |
|------------------|---|--------------|---|--------------|---|--------------|---|--------------|--------------|
| | Oznaczenie | RZ 101 lx | RZ 102 lx | RZ 103 lx | RZ 107 lx | RZ 201 lx | RZ 202 lx | RZ 203 lx | RZ 212 lx |
| Kod | SBM 01022903 | SBM 02022903 | SBM 03022903 | SBM 04022903 | SBM 01032904 | SBM 02032904 | SBM 03032904 | SBM 04032904 | SBM 04032904 |
| Wysokość (mm) | 1040 | | 1040 | | 1990 | | 1990 | | |
| Szerokość (mm) | 600 | 800 | 100 | 1200 | 600 | 800 | 1000 | 1200 | |
| Głębokość (mm) | 435 | | 435 | | 435 | | 435 | | |
| Pojemność szafy | 2 rz. segregatorów | | 2 rz. segregatorów | | 5 rz. segregatorów | | 5 rz. segregatorów | | |
| Ilość półek | 2 | | 2 | | 4 | | 4 | | |
| |  | |  | |  | |  | | |
| Nadstawki | | | | | | | | | |
| Oznaczenie | RZ 801 lx | RZ 802 lx | RZ 803 lx | RZ 804 lx | RZ 401 lx | RZ 402 lx | RZ 403 lx | RZ 405 lx | |
| Kod | SBM 01122902 | SBM 02122902 | SBM 03122902 | SBM 04122902 | SBM 01012902 | SBM 02012902 | SBM 03012902 | SBM 04012902 | |
| Wysokość (mm) | 810 | | 810 | | 465 | | 465 | | |
| Szerokość (mm) | 600 | 800 | 1000 | 1200 | 600 | 800 | 1000 | 1200 | |
| Głębokość (mm) | 435 | | 435 | | 435 | | 435 | | |
| Pojemność szafy | 2 niskie rzędy | | 2 rz. segregatorów | | 2 rz. segregatorów | | 2 rz. segregatorów | | |
| Ilość półek | 1 | | 1 | | 1 | | 1 | | |

MEBLE BIUROWE

WYPOSAŻENIE DODATKOWE

WYPOSAŻENIE DODATKOWE



półka pełna



półka wysuwana



szuflada pełna wysuwana



szuflada ramowa wysuwana na teczki zawieszkowe



nóżki poziomujące



PARAMETRY TECHNICZNE

Do szaf biurowych często potrzebne jest dodatkowe wyposażenie:

- **dodatkowa półka** – przestawna co 25 mm \pm 3 pozycje od środkowego położenia, co 25 mm \pm 4 pozycje w szafach niskich - Sbm 101, 102, 103, 107,
- **półka wysuwana, szuflada pełna, szuflada ramowa** - przestawne co 25 mm \pm 2 pozycje od środkowego położenia, mocowane na prowadnicach kulkowych o pełnym wysuwie.

Dopuszczalne obciążenie półek zwykłych:

- do szaf z drzwiami skrzydłowymi – 60 kg, 80 kg (opcja),
- do szaf z drzwiami chowanymi i żaluzjowymi – 40 kg.

Dostępne są również dodatkowe blaty wierzchnie na szafy biurowe (wybór blatów na str. 79)

| Półka pełna | Półka 60 kg | | Półka 60 kg | | Półka 80 kg | | | |
|----------------|---------------|---------------|---------------|---------------|---------------|---------------|---------------|---------------|
| | XSBM 18680101 | XSBM 18640101 | XSBM 18680101 | XSBM 18720101 | XSBM 22600901 | XSBM 22640901 | XSBM 22680901 | XSBM 22720901 |
| Oznaczenie | Półka 60 kg | | Półka 60 kg | | Półka 80 kg | | | |
| Kod | XSBM 18680101 | XSBM 18640101 | XSBM 18680101 | XSBM 18720101 | XSBM 22600901 | XSBM 22640901 | XSBM 22680901 | XSBM 22720901 |
| Wysokość (mm) | 28 | | 28 | | 28 | | | |
| Szerokość (mm) | 594 | 794 | 994 | 1194 | 59 | 794 | 994 | 1194 |
| Głębokość (mm) | 385 | | 385 | | 385 | | | |
| Półka do szafy | SBM 101 M | SBM 102 M | SBM 103 M | SBM 107 M | SBM 101 M | SBM 102 M | SBM 103 M | SBM 107 M |

| Półka pełna | Półka | | Półka |
|----------------|---------------------------|----------------|----------------|
| | XSBMZ 11200601 | XSBMZ 11210601 | |
| Oznaczenie | Półka | | Półka |
| Kod | XSBMZ 11200601 | XSBMZ 11210601 | XSBMZ 11190601 |
| Wysokość (mm) | 23 | | 23 |
| Szerokość (mm) | 847 | 1047 | 647 |
| Głębokość (mm) | 385 | | 385 |
| Półka do szafy | SBM 105 M / 208 M / 210 M | SBM 109 M | SBM 701 |





MEBLE BIUROWE

WYPOSAŻENIE DODATKOWE

Do szaf biurowych często potrzebne jest dodatkowe wyposażenie:

- **dotatkowa półka** – przestawna co 25 mm ± 3 pozycje od środkowego położenia, co 25 mm ± 4 pozycje w szafach niskich - Sbm 101, 102, 103, 107,
- **półka wysuwana, szuflada pełna, szuflada ramowa** - przestawne co 25 mm ± 2 pozycje od środkowego położenia, mocowane na prowadnicach kulkowych o pełnym wysuwie.

Proponowane elementy pozwolą dostosować każdą szafę do indywidualnych potrzeb użytkowników.

| | | | | | | | |
|----------------|---------------------------------|---------------|---------------------------------|---------------|--|----------------|----------------|
| Półka wysuwana | | | | | | | |
| | do szaf z drzwiami skrzydłowymi | | do szaf z drzwiami skrzydłowymi | | do szaf z drzwiami chowanymi/żaluzjowymi | | |
| | Kod | XSBM 19761701 | XSBM 19801701 | XSBM 19841701 | XSBM 19881701 | XSBMZ 12320701 | XSBMZ 12330701 |
| | Wysokość (mm) | 52 | | 52 | | | |
| | Szerokość (mm) | 424 | 624 | 824 | 1024 | 771 | 971 |
| | Głębokość (mm) | 370 | | 370 | | 357 | |
| Półka do szafy | SBM 101 M | SBM 102 M | SBM 103 M | SBM 107 M | SBM 105 M/208 M/ 210 M | SBM 109 M | |



| | | | | | | | |
|-----------------|---------------------------------|---------------|---------------------------------|---------------|--|----------------|----------------|
| Szuflada ramowa | | | | | | | |
| | do szaf z drzwiami skrzydłowymi | | do szaf z drzwiami skrzydłowymi | | do szaf z drzwiami chowanymi/żaluzjowymi | | |
| | Kod | XSBM 21920301 | XSBM 21960301 | XSBM 21A10301 | XSBM 21A50301 | XSBMZ 14560301 | XSBMZ 14570301 |
| | Wysokość (mm) | 95 | | 95 | | | |
| | Szerokość (mm) | 424 | 624 | 824 | 1024 | 751 | 951 |
| | Głębokość (mm) | 358 | | 358 | | 360 | |
| Półka do szafy | SBM 101 M | SBM 102 M | SBM 103 M | SBM 107 M | SBM 105 M/208 M/210 M | SBM 109 M | |



| | | | | | | | |
|----------------|---------------------------------|---------------|---------------------------------|---------------|--|----------------|----------------|
| Szuflada pełna | | | | | | | |
| | do szaf z drzwiami skrzydłowymi | | do szaf z drzwiami skrzydłowymi | | do szaf z drzwiami chowanymi/żaluzjowymi | | |
| | Kod | XSBM 20761801 | XSBM 20801801 | XSBM 20841801 | XSBM 20881801 | XSBMZ 13440801 | XSBMZ 13450801 |
| | Wysokość (mm) | 102 | | 102 | | | |
| | Szerokość (mm) | 424 | 624 | 824 | 1024 | 771 | 971 |
| | Głębokość (mm) | 370 | | 370 | | 370 | |
| Półka do szafy | SBM 101 M | SBM 102 M | SBM 103 M | SBM 107 M | SBM 105 M/ 208 M/ 210 M | SBM 109 M | |

MEBLE BIUROWE

SZAFY AKTOWO-KARTOTEKOWE SKB

Szafa aktowo-kartotekowa to bardzo praktyczne połączenie szafy z szufladami z szafką aktową na segregatory i inne dokumenty.

Szuflady zainstalowane są na teleskopowych prowadnicach kulkowych o podwójnym wysuwie z zabezpieczeniem przed wypadaniem.

Mebel posiada specjalny mechanizm umożliwiający wysunięcie jednocześnie tylko jednej szuflady.

Centralne ryglowanie szuflad.

Maksymalny udźwig każdej szuflady wynosi ok. 40 kg.

Szafa wykonana jest z blachy stalowej, a wieniec dolny z blachy ocynkowanej.

Uchwyt drzwiowy z zamkiem blokującym drzwi w 2 punktach (góra i dół drzwi).

W części aktowej przestawne półki co 25 mm.

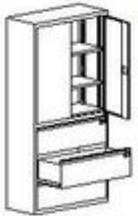
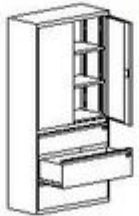

PARAMETRY TECHNICZNE

| |  |  |  |
|-----------------|---|---|---|
| Oznaczenie | Skb 1 | Skb 2 | Skb 3 |
| Kod | SKB 01010201 | SKB 01010202 | SKB 01010203 |
| Wysokość (mm) | 1990 | 1990 | |
| Szerokość (mm) | 1000 | 1000 | 1000 |
| Głębokość (mm) | 435 | 435 | |
| Pojemność szafy | 4 szt. na teczki zawieszkowe A4 poprzecznie zawieszane | 3 szt. na teczki zawieszkowe A4 poprzecznie zawieszane | 2 szt. na teczki zawieszkowe A4 poprzecznie zawieszane + 1 szt. płytka o wys. 218 mm |
| Ilość półek | 1 półka - na wysokość pełnych 2 rz. segregatorów | 2 półki - na wysokość pełnych 2 rz. segregatorów + 1 półka niższa | 2 półki - na wysokość pełnych 3 rz. segregatorów |

MEBLE BIUROWE

SZAFY AKTOWE WZMOCNIONE SAM W

SZAFKI KARTOTEKOWE O PODWYŻSZONEJ ODPORNOŚCI OGNIOWEJ SZK 301 OG

SZAFY AKTOWE WZMOCNIONE

Szafy wypełnione niepalną watą mineralną – idealne rozwiązanie do przechowywania ważnych dokumentów. Posiada wypełnienie zabezpieczające przed ogniem. Drzwi wyposażone w baszkilowy system zamykania – blokowany certyfikowanym zamkiem w kl. A.

Do szaf SamW oferujemy – na specjalne zamówienie:

- schowek,
- półki wysuwane,
- szuflady ramowe.

Również na zamówienie istnieje możliwość mocowania szafy do podłogi oraz zastosowania zamka szyfrowego.

SZAFKI KARTOTEKOWE O PODWYŻSZONEJ ODPORNOŚCI OGNIOWEJ

Szafka dwupłaszczowa. Przestrzeń między płaszczami wypełniona jest materiałem ognioodpornym. Niepalne wypełnienie zdecydowanie wydłuża czas dostępu ognia do dokumentów w szafie. Ognioodporna uszczelka zabezpiecza równocześnie zawartość szafki przed szybkim rozgrzaniem i przed wodą gaśniczą. Możliwość zawieszania formatów A4, Folio, Grand Folio.

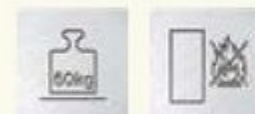

PARAMETRY TECHNICZNE

| | |
|-----------------------------------|---|
| | |
| Oznaczenie | Szk 301og |
| Kod | SZKW 01030301 |
| Wysokość (mm) | 1380 |
| Szerokość (mm) | 530 |
| Głębokość (mm) | 635 |
| Ilość szuflad | 4 |
| Ilość rzędów w szufladzie | 1 |
| Wymiary wewnętrzne szuflady (mm) | wys. x szer. x gł. 240 (frontu 318) x 385 x 540 |
| Maksymalny wymiar dokumentów (mm) | 265 x 383 |

| | | | |
|-----------------|--------------------|--------------------|--------------------|
| | | | |
| Oznaczenie | Sam W 1a | Sam W 2a | Sam W 3a |
| Kod | SAMW 01010102 | SAMW 02020203 | SAMW 03020203 |
| Wysokość (mm) | 1500 | 1950 | 1950 |
| Szerokość (mm) | 700 | 950 | 1260 |
| Głębokość (mm) | 550 | | 550 |
| Pojemność szafy | 4 rz. segregatorów | 5 rz. segregatorów | 5 rz. segregatorów |
| Ilość półek | 3 | 4 | 4 |



MEBLE BIUROWE

SZAFKI KARTOTEKOWE SZK

Szafki kartotekowe wykonane są z blachy stalowej, wieńiec dolny z blachy ocynkowanej.

Szuflady zainstalowane na teleskopowych prowadnicach kulkowych o podwójnym wysuwie, z zabezpieczeniem przed wypadaniem.

Mebłe posiadają specjalny mechanizm umożliwiający wysunięcie jednocześnie tylko jednej szuflady, co zabezpiecza szafkę przed przewróceniem. Szuflady ryglowane są centralnie.

Maksymalny udźwig każdej szuflady wynosi około 60 kg. Do samodzielnego opisania szuflad służą szyldziki na taśmie samoprzylepnej w ilości odpowiadającej liczbie szuflad.







W zestawie kliny do poziomowania szafki.

Szafki dostępne w różnych wersjach cenowych.



PARAMETRY TECHNICZNE







| | | | | | | | |
|----------------------------------|---|---|---|---|---|---|---|
| |  |  |  |  |  |  |  |
| Oznaczenie | Szk 101 | Szk 201 | Szk 301 | Szk 301/5 | Szk 102 | Szk 202 | Szk 302 |
| Kod | SZK 01010101 | SZK 01020201 | SZK 01030301 | SZK 01140401 | SZK 02010801 | SZK 02020901 | SZK 02031001 |
| Wysokość (mm) | 715 | 1000 | 1285 | 1568 | 715 | 1000 | 1285 |
| Szerokość (mm) | 415 | | 415 | | 775 | | |
| Głębokość (mm) | 630 | | 630 | | | | |
| Ilość szuflad | 2 | 3 | 4 | 5 | 2 | 3 | 4 |
| Ilość rzędów w szufladzie | 1 | | 1 | | 2 | | |
| Wymiary wewnętrzne szuflady (mm) | wys.x szer.x gł. 244 (frontu 280) x 330 x 585 | | wys.x szer.x gł. 244 (frontu 280) x 330 x 585 | | wys.x szer.x gł. 244 (frontu 280) x 690 x 585 | | |
| Format | A4 | | A4 | | | | |

MEBLE
BIUROWE

SZAFKI KARTOTEKOWE SZK

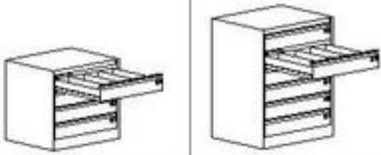
Dodatkowe wyposażenie - dostępne za dopłatą:

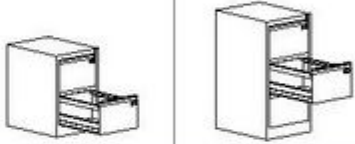
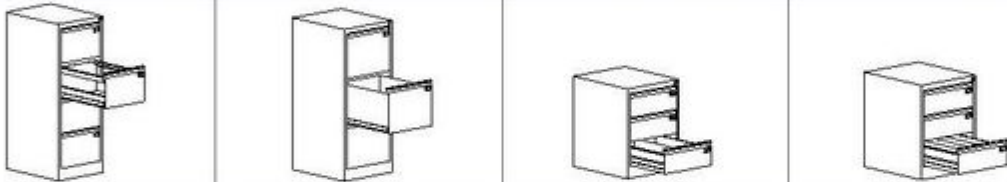
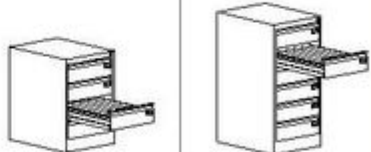
- podpórki do szuflad,
- blat wierzchni (wybór blatów na str. 79)

| | | | | | | |
|---|---|--------------|---|---|---|---|
|  |  | | | | | |
| Oznaczenie | Szk 103 | Szk 203 | Szk 303 | Szk 322 | Szk 324 | |
| Kod | SZK 02011401 | SZK 02021501 | SZK 02031601 | SZK 06032702 | SZK 07033302 | |
| Wysokość (mm) | 715 | 1000 | 1285 | 1285 | 1285 | |
| Szerokość (mm) | 775 | | 775 | 520 | 470 | |
| Głębokość (mm) | 630 | | 630 | 630 | 630 | |
| Ilość szuflad | 4 | 6 | 8 | 6 | 8 | |
| Ilość rzędów w szufladzie | 4 | | 4 | | | |
| Wymiary wewnętrzne szuflady (mm) | wys. x szer. x gł. 100 (frontu 137) x 690 x 585 | | wys. x szer. x gł. 100 (frontu 137) x 690 x 585 | wys. x szer. x gł. 105 (frontu 223) x 432 x 585 | wys. x szer. x gł. 95 (frontu 137) x 382 x 585 | |
| Format | A6 | | A6 | 180 x 105 mm | 130 x 72 mm | |
|  |  | | | | | |
| Oznaczenie | Szk 104 | Szk 204 | Szk 306 | Szk 3A3 | Szk 114 | Szk 115 |
| Kod | SZK 04010501 | SZK 04020601 | SZK 04030701 | SZK 06031701 | SZK 06012302 | SZK 06012602 |
| Wysokość (mm) | 715 | 1000 | 1285 | | 715 | |
| Szerokość (mm) | 481 | | 481 | 535 | 520 | |
| Głębokość (mm) | 630 | | 630 | | | |
| Ilość szuflad | 2 | 3 | 4 | 3 | 3 | 3 |
| Ilość rzędów w szufladzie | 1 | | 1 | | 2 | 4 |
| Wymiary wewnętrzne szuflady (mm) | wys. x szer. x gł. 244 (frontu 280) x 398 x 585 | | wys. x szer. x gł. 244 (frontu 280) x 398 x 585 | wys. x szer. x gł. 330 (frontu 365) x 450 x 585 | wys. x szer. x gł. 105 (frontu 185) x 432 x 585 | wys. x szer. x gł. 105 (frontu 185) x 432 x 585 |
| Format | Din A4, Folio, Grand Folio | | Din A4, Folio, Grand Folio | A3 | 180 x 213 mm | 180 x 105 mm |
|  |  | | | | | |
| Oznaczenie | Szk 117 | Szk 215 | Szk 319 | Szk 320 | Szk 321 | |
| Kod | SZK 07013102 | SZK 07023202 | SZK 06032202 | SZK 06032502 | SZK 06032402 | |
| Wysokość (mm) | 715 | 1000 | 1285 | | | |
| Szerokość (mm) | 470 | | 610 | 520 | | |
| Głębokość (mm) | 630 | | 630 | | | |
| Ilość szuflad | 4 | 6 | 5 | | 6 | |
| Ilość rzędów w szufladzie | 5 | | 2 | | | |
| Wymiary wewnętrzne szuflady (mm) | wys. x szer. x gł. 85 (frontu 137) x 382 x 585 | | wys. x szer. x gł. 150 (frontu 223) x 522 x 585 | wys. x szer. x gł. 150 (frontu 223) x 432 x 585 | wys. x szer. x gł. 105 (frontu 223) x 432 x 585 | |
| Format | 103 x 72 mm | | 215 x 170 mm | 215 x 213 mm | 180 x 213 mm | |

MEBLE BIUROWE

SZAFKI KARTOTEKOWE SZK















Bardzo popularne szafki kartotekowe na formaty A5 (poziomo i pionowo), B5 (poziomo). Duży wybór wysokości pozwala dostosować szafkę do każdego pomieszczenia i do różnorodnych potrzeb użytkowników.

Dodatkowe wyposażenie – dostępne za dopłatą:

- podpórki do szuflad,
- blat wierzchni (wybór blatów na str. 79)

PARAMETRY TECHNICZNE

| | | | | | | | |
|----------------------------------|---|---|---|---|---|---|---|
| |  | |  |  |  |  | |
| Oznaczenie | Szk 305 | | Szk 304/2 | Szk 304/3 | Szk 304/4 | Szk 304 | |
| Kod | SZK 02031301 | | SZK 03063401 | SZK 03073501 | SZK 03083601 | SZK 03031101 | |
| Wysokość (mm) | 1285 | | 605 | 830 | 1060 | 1285 | |
| Szerokość (mm) | 775 | | 545 | | | | |
| Głębokość (mm) | 630 | | 630 | | | | |
| Ilość szuflad | 5 | | 2 | 3 | 4 | 5 | |
| Ilość rzędów w szufladzie | 4 | | 2 | | | | |
| Wymiary wewnętrzne szuflady (mm) | wys. x szer. x gł. 100 (frontu 223) x 690 x 585 | | wys. x szer. x gł. 187 (frontu 223) x 460 x 585 | | | | |
| Format | A5 pionowo | | A5 poziomo | | | | |
| |  |  |  |  |  |  |  |
| Oznaczenie | Szk 318/1/5 | Szk 318/2 | Szk 318/3 | Szk 318/4 | Szk 318 | Szk 318/6 | Szk 318/7 |
| Kod | SZK 11035002 | SZK 09064502 | SZK 09074602 | SZK 09084702 | SZK 09032102 | SZK 09134802 | SZK 09154902 |
| Wysokość (mm) | 1285 | 605 | 830 | 1060 | 1285 | 1510 | 1740 |
| Szerokość (mm) | 345 | 610 | 610 | | | | |
| Głębokość (mm) | 630 | | 630 | | | | |
| Ilość szuflad | 5 | 2 | 3 | 4 | 5 | 6 | 7 |
| Ilość rzędów w szufladzie | 1 | 2 | 2 | | | | |
| Wymiary wewnętrzne szuflady (mm) | wys. x szer. x gł. 150 (frontu 223) x 262 x 585 | wys. x szer. x gł. 150 (frontu 223) x 522 x 585 | wys. x szer. x gł. 150 (frontu 223) x 522 x 585 | | | | |
| Format | B5 poziomo | | B5 poziomo | | | | |

MEBLE BIUROWE



SZAFKI NA CD-ROMY SCD

Szafki przeznaczone są do przechowywania płyt CD. Szuflady na trzy rzędy płyt, po 22 płyty w każdym. Stojaki na płyty wewnątrz szuflad ruchome. Każda szuflada może być opisana dzięki przyklejanym szyldzikom. Pełny wysuw szuflady umożliwia łatwy dostęp do wszystkich płyt. Centralny zamek blokuje wszystkie szuflady. Szuflady zamontowane są na prowadnicach kulkowych o podwójnym wysuwie, z zabezpieczeniem przed wypadaniem. Blat wierzchni w standardzie. Wybór blatów na str. 79.



PARAMETRY TECHNICZNE



| |  |  |  |
|----------------------------------|---|---|---|
| Oznaczenie | Scd 33 | Scd 35 | Scd 37 |
| Kod | SZK 08041802 | SZK 08051902 | SZK 08032002 |
| Wysokość (mm) | 630 | 956 | 1285 |
| Szerokość (mm) | 505 | 505 | 505 |
| Głębokość (mm) | 565 | 565 | 565 |
| Ilość szuflad | 3 | 5 | 7 |
| Ilość rzędów w szufladzie | 3 | 3 | 3 |
| Wymiary wewnętrzne szuflady (mm) | wys. x gł. 155 x 505 | wys. x gł. 155 x 505 | |
| Ilość przechowywanych płyt | 3 rzędy x 22 x 3 szuflady = 198 płyt | 3 rzędy x 22 x 5 szuflad = 330 płyt | 3 rzędy x 22 x 7 szuflad = 462 płyt |

MEBLE BIUROWE

SZAFY DO PRZECHOWYWANIA RYSUNKÓW SRM

Szafy do przechowywania rysunków, map, klisz drukarskich i dokumentacji technicznych zapewniają bezpieczne, praktyczne i uporządkowane przetrzymywanie tych materiałów. Umożliwiają przechowywanie formatów A0/A1.

Na specjalne życzenie klienta (za dopłatą) istnieje możliwość dzielenia szuflad na różne formaty za pomocą dodatkowych przegród – od A4 do A1.

Maksymalne obciążenie każdej szuflady wynosi około 60 kg.



Szuflady szaf zainstalowane są na prowadnicach kulkowych o pełnym wysuwie i zabezpieczone przed wypadaniem.

Centralny zamek bębnowy blokuje wszystkie szuflady.

Szafki ustawiać można bezpośrednio na podłodze lub na podstawach.

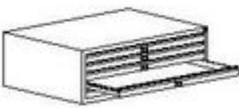
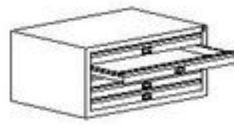
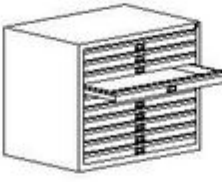

PARAMETRY TECHNICZNE

| | | | | | |
|----------------------------------|---|---|---|---|---|
| |  |  |  |  |  |
| Oznaczenie | Srm 100 | Srm 101 | Srm 201 | Podstawa do szafy Srm 100 | Podstawa do szafy Srm 101, Srm 201 |
| Kod | SRM 02010102 | SRM 01010102 | SRM 01020102 | CSRM 0201 | CSRM 0101 |
| Wysokość (mm) | 425 | 425 | 770 | 140 | |
| Szerokość (mm) | 1315 | 970 | | 1290 | 945 |
| Głębokość (mm) | 920 | 670 | | 895 | 645 |
| Wymiary wewnętrzne szuflady (mm) | wys. x szer. x gl. 45 x 1235 x 895 | wys. x szer. x gl. 45 x 890 x 630 | | - | |
| Ilość szuflad | 5 | 5 | 10 | - | |
| Format | A0 | A1 | | A0 | A1 |



MEBLE BIUROWE

SZAFY DO PRZECHOWYWANIA I SORTOWANIA DOKUMENTÓW SBMK

Szafy przeznaczone są do przechowywania i sortowania dokumentów, poczty. Idealnie nadają się do czytelní, jak również do pokoiów nauczycielskich np. do przechowywania dzienników uczniowskich.

Szafy posiadają przestawne półki. Szafa Sbm1 wyposażona jest dodatkowo w wysuwany pulpit i część aktową zamykaną zamkiem zabezpieczającym.



PARAMETRY TECHNICZNE

| |  Sbm1 |  Sbm2 |
|----------------|---|---|
| Oznaczenie | Sbm1 | Sbm2 |
| Kod | SBMK 01010202 | SBMK 01010101 |
| Wysokość (mm) | 1990 | 1990 |
| Szerokość (mm) | 1000 | 1000 |
| Głębokość (mm) | 435 | 435 |
| Ilość półek | 12 | 21 |



MEBLE BIUROWE

SZAFKI KATALOGOWE SKT

Szafki katalogowe pozwalają na uporządkowanie i usystematyzowanie księgozbiorów w każdej bibliotece. Korpus szafy wykonany jest z blachy stalowej, malowanej farbą proszkową.

Szafka wyposażona jest w wyjmowane szuflady na prowadnicach rolkowych, z przezroczystym frontem z pleksi, przystosowanych do skatalogowania kart o wym. 110 x 170 mm (Skt 1) lub kart o wym. 125 x 75 mm (Skt 2). Szuflady posiadają zabezpieczenie przed dowolnym wyjmowaniem kart.

Szafki ustawia się na podstawie z profilu zamkniętego # 40 x 40 mm z regulacją wysokości.

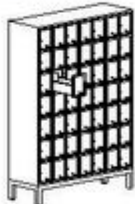
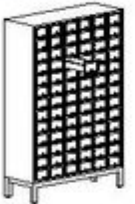

PARAMETRY TECHNICZNE

| |  |  |
|----------------------------------|---|---|
| Oznaczenie | Skt 1 | Skt 2 |
| Kod | SKT 01010101 | SKT 02020102 |
| Wysokość (mm) | 1645 | 1635 |
| Szerokość (mm) | 1150 | 1080 |
| Głębokość (mm) | 390 | 390 |
| Wymiary wewnętrzne szuflady (mm) | wys. x szer. x gł. 95 (frontu 190) x 120 x 350 | wys. x szer. x gł. 65 (frontu 90) x 135 x 350 |
| Ilość szuflad | 49 | 78 |
| Format/max wymiar dokumentu | 110 x 170 | 125 x 75 |



MEBLE BIUROWE

REGAŁY BIBLIOTECZNE RMB

Regały biblioteczne – idealne do czytelní.
Regały wyposażone s w przegrdki i wsporniki do ksizek, prasy i innych dokumentw z kart informacyjn na kadym module.
Szkielet regau wykonany jest z profilu zamkntego. Regulowane stopki. Przesuwane co 50 mm plki. Regay wystpuj jako jednostronne lub dwustronne.

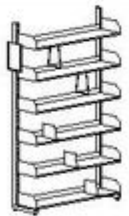
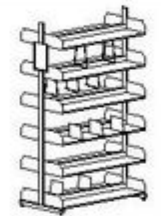

PARAMETRY TECHNICZNE

| |  |  |
|----------------|---|---|
| Oznaczenie | Rmb 1 | Rmb 2 |
| Kod | RMB 01010101 | RMB 0101010201 |
| Wysokoc (mm) | 2060 | 2060 |
| Szerokoc (mm) | 1030 | 1030 |
| Glbokoc (mm) | 310 | 560 |
| Iloc plek | 6 | 12 (po 6 z kadej strony) |
| Wyposaenie | przegrody - 12 wsporniki ksizek - 6 | przegrody - 24 wsporniki ksizek - 12 |



MEBLE BIUROWE

STOŁY BIUROWE

Dzięki swej minimalistycznej formie oraz ponadczasowemu designowi stoły STB doskonale pasują do wszystkich wnętrz.

Biurko opiera się na solidnych nogach o profilu kwadratowym 50 x 50 mm.

Nogi stołów wyposażone są w regulowane stopki umożliwiające wypoziomowanie i wyrównanie wysokości. Kanał kablowy umieszczony pod blatem umożliwia w estetyczny sposób przechowanie kabli, zasilacza lub listwy zasilającej.



Blaty stołów wykonane są z najwyższej jakości płyty pokrytej melaminą o grubości 18 mm lub płyty MDF o grubości 16 mm.

Czarna okleina brzegów blatów nadaje niepowtarzalny charakter stołom STB.

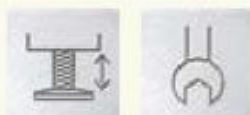
Stoły dostarczamy w elementach umożliwiających łatwy montaż.

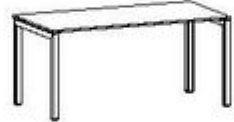

PARAMETRY TECHNICZNE

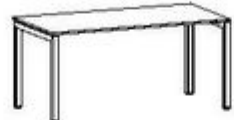
| | | | | | | |
|----------------|---|--|---|----------------|----------------|----------------|
| |  | |  | | | |
| Oznaczenie | Stb 1060 | | Stb 1260 | Stb 1460 | Stb 1660 | Stb 1860 |
| Kod | MST 0101010101 | | MST 0201010101 | MST 0301010101 | MST 0401010101 | MST 0501010101 |
| Wysokość (mm) | 745+770 | | 745+770 | | | |
| Szerokość (mm) | 1000 | | 1200 | 1400 | 1600 | 1800 |
| Głębokość (mm) | 600 | | 600 | | | |
| |  | |  | | | |
| Oznaczenie | Stb 1080 | | Stb 1280 | Stb 1480 | Stb 1680 | Stb 1880 |
| Kod | MST 0601010101 | | MST 0701010101 | MST 0801010101 | MST 0901010101 | MST 1001010101 |
| Wysokość (mm) | 745+770 | | 745+770 | | | |
| Szerokość (mm) | 1000 | | 1200 | 1400 | 1600 | 1800 |
| Głębokość (mm) | 800 | | 800 | | | |

MEBLE BIUROWE

ŁĄCZNIKI STOŁÓW

Dostępne opcje wyposażenia stołów:

- perforowana metalowa blenda tylna,
- łączniki stołów,
- akcesoria: przepust kablowy, pionowy kanał kablowy.

Konfiguracje łączonych stołów:

- łączniki półokrągłe,
- łączniki ćwiartki.

Dla większego komfortu użytkowników istnieje możliwość zamówienia osłon. Osłony te pozwalają na przesłonięcie rzeczy znajdujących się pod biurkiem lub oddzielają nogi rozmówców.



Osłona biurka wykonana jest z blachy metalowej, malowanej proszkowo.

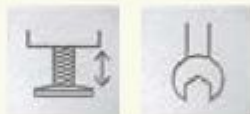

Otwory w osłonie wycinane są laserowo, co wyróżnia je wśród pozostałych osłon metalowych pod względem estetycznym.

Dzięki zastosowaniu dostawek możliwe jest różnorodne zestawienie, zależnie od powierzchni i kształtu pomieszczenia.



PARAMETRY TECHNICZNE

| |  |  |  | |
|----------------|---|---|---|---------------------|
| Oznaczenie | łącznik półokrągły 60 | łącznik półokrągły 80 | łącznik ćwiartka 60 | łącznik ćwiartka 80 |
| Kod | XMST 02060202 | XMST 02070202 | XMST 03080202 | XMST 03090202 |
| Wysokość (mm) | 745+770 | 745+770 | | |
| Szerokość (mm) | 1200 | 1600 | 600 | 800 |
| Głębokość (mm) | 600 | 800 | 600 | 800 |

| |  |  | | | |
|----------------|---|---|-----------------|-----------------|-----------------|
| Oznaczenie | Osłona tylna 10 | Osłona tylna 12 | Osłona tylna 14 | Osłona tylna 16 | Osłona tylna 18 |
| Kod | XMST 01010101 | XMST 01020101 | XMST 01030101 | XMST 01040101 | XMST 01050101 |
| Wysokość (mm) | 330 | 330 | | | |
| Szerokość (mm) | 846 | 1046 | 1246 | 1446 | 1646 |

MEBLE BIUROWE

KONTENERKI PODBIURKOWE

Mobilne szafki przybiurkowe o sprawdzonej jakości, pozwalają na praktyczne urządzenie pomieszczeń biurowych.

Dzięki zastosowaniu stali najwyższej jakości, szafki przybiurkowe SZP są niezwykle trwałe i stabilne.

Prowadnice kulkowe zapewniają lekkie i proste wysuwanie szuflad.

Szafki przybiurkowe SZP wyposażone są w centralne zamki zamykające wszystkie szuflady jednocześnie.

Dostępne są 2 typowymiary szafek przybiurkowych:

- niższe (o wys. 520 mm) mogące służyć jako siedzisko,
- wyższe (o wys. 660 mm) pozwalające maksymalnie wykorzystać przestrzeń pod biurkiem.

Wieniec górny szafek przybiurkowych wykonany jest z płyty laminowanej o grubości 18 mm lub MDF o grubości 16 mm.

Możliwość zastosowania frontów metalowych lub frontów z płyty dają możliwość dopasowania do każdego wnętrza.

Oferujemy dwa rodzaje kontenerów: 2 i 3 szufladowe. Kontenerki wyposażone w 4 skrzętne koła, w tym 2 koła z blokadą. Przykryte są blatem z melaminy lub MDF (opcja).

Szuflady na prowadnicach kulkowych o pełnym wysuwie – nośność 45 kg. Powierzchnia użytkowa szuflady: 330 x 420 mm.

Kontenerki zamykane centralnym zamkiem umieszczonym w prawym boku kontenera.

Opcje wyposażenia kontenerka:

- plastikowy piórnik jako wkład do szuflady,
- fronty szuflad z płyty.

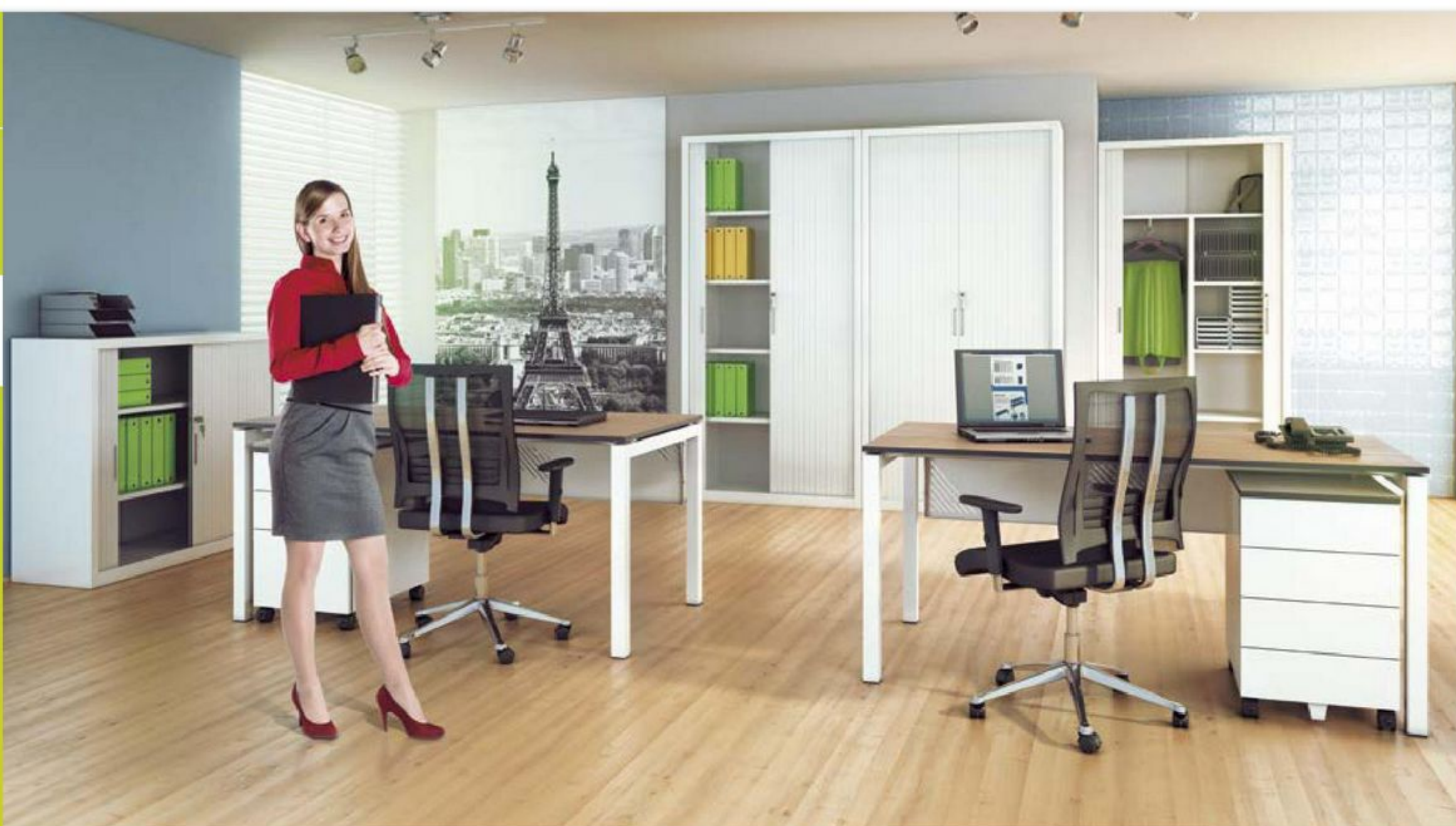

PARAMETRY TECHNICZNE

| | | | | | |
|----------------|---|--|---|---|---|
| |  | |  |  |  |
| Oznaczenie | Szp 520 | | Szp 530 | Szp 630 | Szp 640 |
| Kod | MSZP 0101010101 | | MSZP 0101020101 | MSZP 0102030101 | MSZP 0102040101 |
| Wysokość (mm) | 517 | | 517 | 662 | |
| Szerokość (mm) | 417 | | 417 | | |
| Głębokość (mm) | 556 | | 556 | | |
| Wyposażenie | 1 szuflada wysoka 1 szuflada niska | | 3 szuflady niskie | 1 szuflada wysoka 2 szuflady niskie | 4 szuflady niskie |

MEBLE BIUROWE

BLATY DO STOŁÓW

Mają zastosowanie w biurach, gabinetach oraz obiektach typu open-space. Charakteryzują się nowoczesnym designem oraz ergonomią obsługi.

Nogi stołów wyposażone są w stopki regulacyjne. Konstrukcja umożliwia schowanie kabli w korytkach kablowych. Blat wykonany z melaminy o grubości 18 mm lub z płyty MDF o grubości 16 mm (opcja).

KOLORYSTYKA BLATÓW:

- popielaty,
- kremowy,
- biały,
- czarny,
- bukowy (dostępny za dopłatą).

Krawędzie blatów z czarną obwódką.

KANAŁ KABLOWY:

Pozioma belka konstrukcyjna pod blatem wzmacnia sztywność konstrukcji oraz jednocześnie jest kanałem poziomym, który umożliwia estetyczne zamaskowanie przewodów. Dzięki temu wszystkie kable znajdują swoje miejsce i nie tworzą pod biurkiem bałaganu a stanowisko pracy wygląda wyjątkowo estetycznie.

STANDARDOWE



popielaty

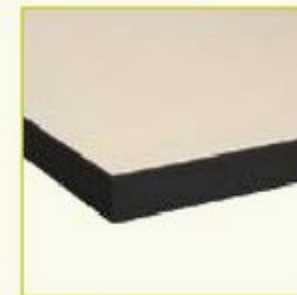

kremowy

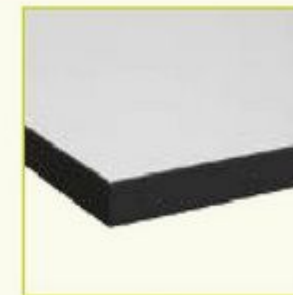

biały

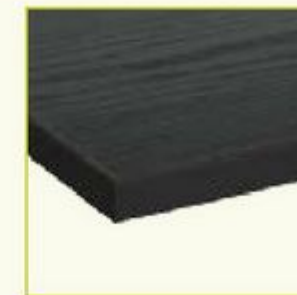

czarny



bukowy

ZA DOPŁATĄ



STANDARDOWE KOLORY WYROBÓW PALETY RAL



RAL 9010



RAL 1015



RAL 7032



RAL 8016



RAL 1023



RAL 2004



RAL 3020



RAL 3005



RAL 6011



RAL 6033

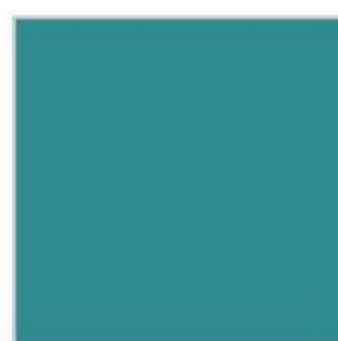

RAL 5018



RAL 7016



RAL 5012



RAL 5010



RAL 7035



RAL 9005

Niniejsza tabela ma jedynie na celu przybliżone przedstawienie kolorów. Dokładniejsze odwzorowanie barw zawiera pełna paleta kolorów RAL. Zastrzegamy sobie możliwość występowania nieznacznych odstępstw od podanych kolorów, co nie uprawnia do zgłaszania reklamacji.

Zastrzegamy sobie również możliwość zmian konstrukcyjnych w wyrobach, z zachowaniem walorów użytkowych, co może nieznacznie wpływać na ich wygląd.

Kolorystyka wyrobów zamieszczonych na zdjęciach i wizualizacjach umieszczonych w katalogu ma jedynie charakter poglądowy i może odbiegać od kolorystyki wyrobów oferowanych w rzeczywistości.

 **Lobby-meble**

meble biurowe i metalowe

ul. POD FORTEM 2F , 31-302 KRAKÓW

tel: 12 414-06-90 , 414-36-49 fax: 12 411-02-12

kom: 510-199-208 , 510-117-573 , 509-199-431

@: BIURO@L-MEBLE.pl , www.L-MEBLE.pl