

ELEMENTY SYSTEMU

biurka na konstrukcjach płytowych

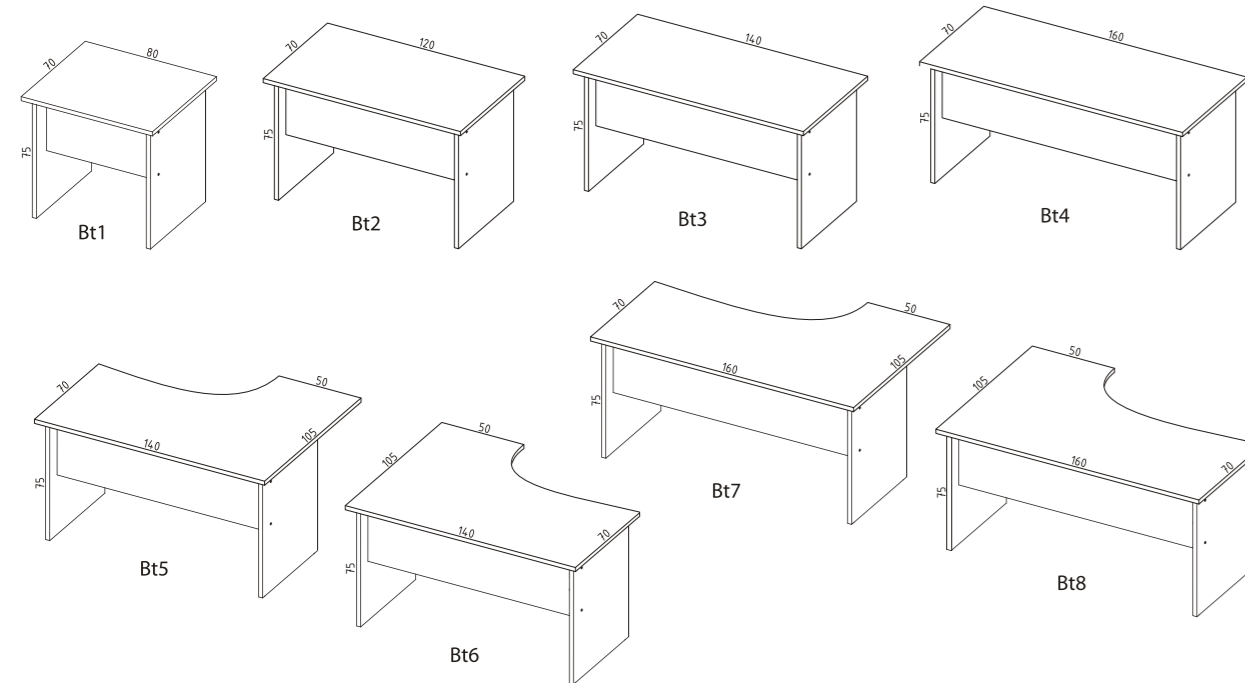

kontenery

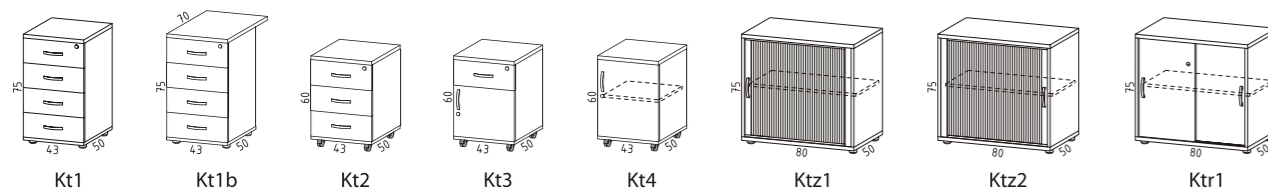

szafki wiszące

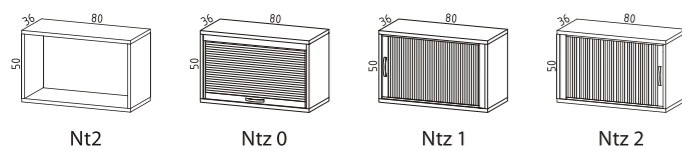

akcesoria

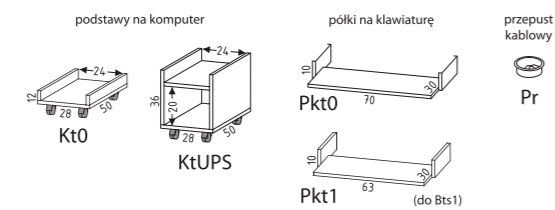

przegrody

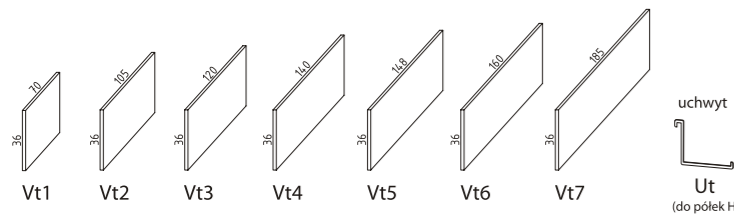

półki

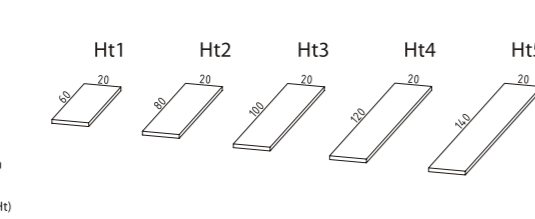

dostawki

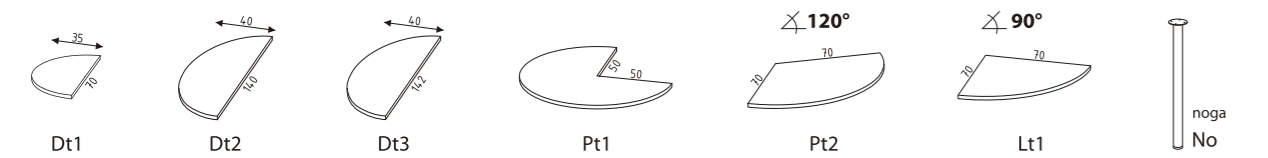

nadstawki

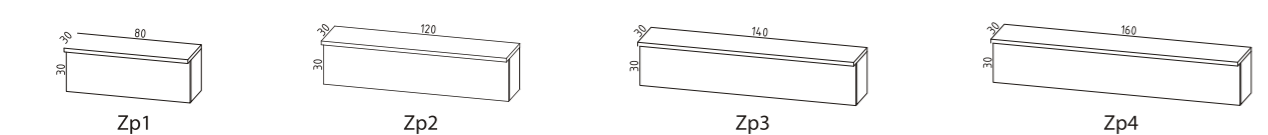

QR
meble biurowe

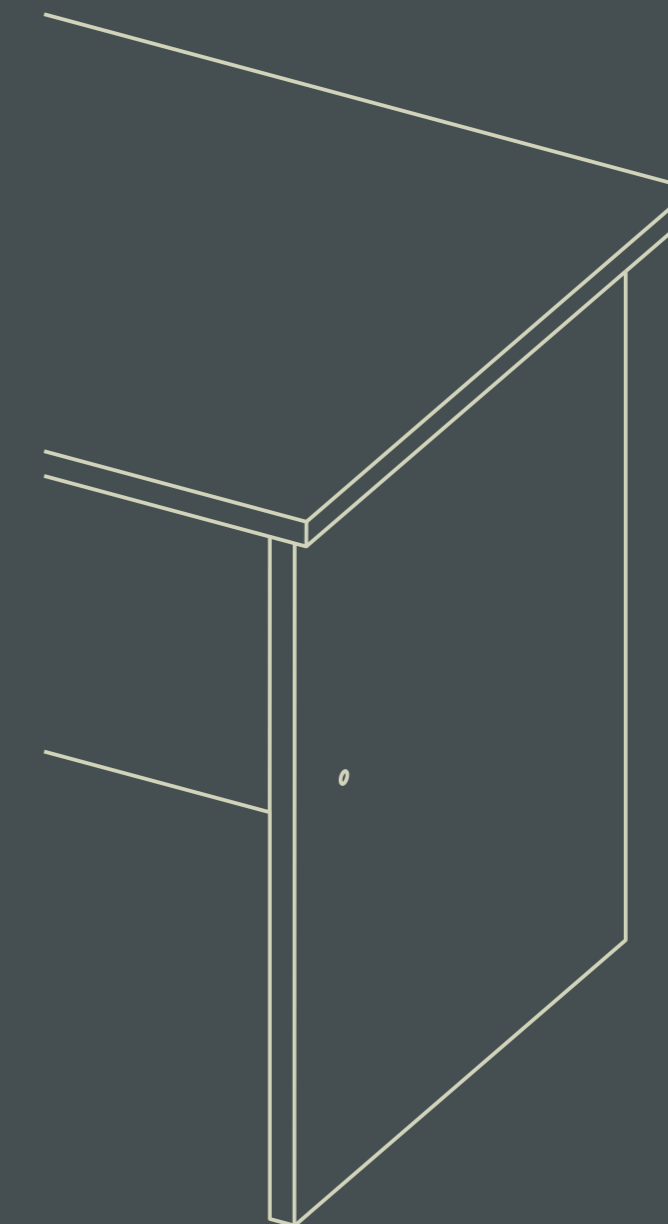

Lobby-meble
meble biurowe i metalowe

ul. POD FORTEM 2F, 31-302 KRAKÓW
tel: 12 414-06-90, 414-36-49 fax: 12 411-02-12
kom: 510-199-208, 510-117-573, 509-199-431
@: BIURO@L-MEBLE.pl, www.L-MEBLE.pl



QR

meble biurowe

Kolory



dąb mleczny



mangfal



buk



calvados



wenge



popiel



wenge / mangfal



popiel / dąb mleczny



calvados / mangfal

Specyfikacja materiałów

Materiałem stosowanym do produkcji mebli QR jest płyta wiórowa melaminowana. Stosowane są dwie grubości płyty: 18 mm – wypełnienia, 25 mm – wieńce oraz blaty. Płyta posiada strukturę BS (Biuro Special) zapewniającą trwałość i gładkość powierzchni roboczej blatów biurek, oraz klasę higieny E1. Wąskie płaszczyzny zabezpieczone są okleiną PCV w dwóch grubościach: 0,6 mm – półki, drzwi, elementy wypełnienia, 2mm – blaty biurek, boki regałów oraz wieńce.